

CHALLENGER

UHD 58LO70 BT T2

androidtv

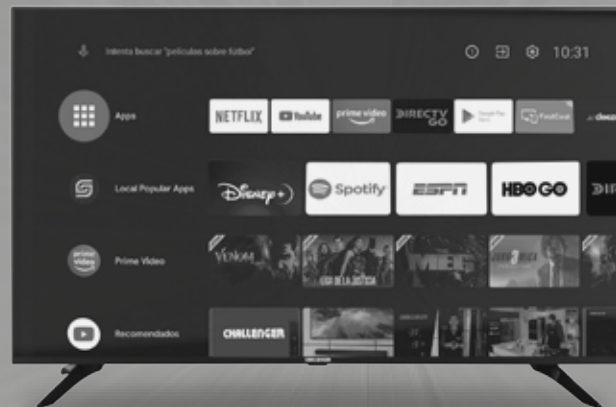

Lea este manual detenidamente para conocer su uso correcto antes de la instalación y el uso.

Se recomienda mantener este manual correctamente para futuras comprobaciones.

Las imágenes en este manual son solo para referencia.

Para más información visite www.challenger.com.co.

DIRECTV / MOVISTAR: 10056 / 10030 **CLARO:** 0037 / 2731 **CONTROL UNE:** 152 / 0152

Tabla de Contenido

Términos y condiciones	3	
Instrucciones importantes de seguridad	5	
Montaje y conexión	8	De antemano lo felicitamos por la compra de su nuevo televisor Smart CHALLENGER.
Instalación soporte de pared	10	Le recomendamos leer las siguiente aclaración antes de usar su Televisor.
Conexión de dispositivos	13	Las siguientes situaciones no están cubiertas por la garantía:
El control remoto	15	1. Daños ocasionados por programas o contenidos descargados desde internet.
Configuración inicial y Uso de Homepage-Apps	17	2. Aplicaciones descargadas fuera de la tienda PLAY STORE.
Operaciones básicas	18	3. Aplicaciones instaladas por USB.
Conexion de red	20	4. Cualquier tipo de Root al sistema o al equipo.
Solucion de problemas	26	Los anteriores numerales pueden causar daños irreparables en el televisor y de ninguna forma estarán cubiertos en la garantía. Cabe aclarar que las aplicaciones de la tienda no fueron desarrolladas por CHALLENGER y para el soporte se debera comunicar directamente con la compañía desarrolladora.
Preguntas más frecuentes	29	
Especificaciones técnicas	30	

CHALLENGER

Términos y condiciones

Por favor, lea los términos, condiciones y acuerdos.

Los contenidos y servicios (colectivamente la “Aplicación con licencia”) puestos a su disposición a través de este televisor (este “Dispositivo”) se le otorgan bajo licencia, no se venden, para su uso únicamente bajo estos términos y condiciones. Los proveedores de la Aplicación con Licencia (cada uno un “Proveedor de Aplicaciones”) se reservan todos los derechos no otorgados expresamente a usted.

1. Alcance de la licencia

La licencia que el Proveedor de Aplicaciones correspondiente le otorga para una Aplicación con Licencia se limita a una licencia no transferible para usar la Aplicación con Licencia en el Dispositivo que usted posee o controla. No puede distribuir ni hacer que la Aplicación con licencia esté disponible a través de una red en la que pueda ser utilizada por varios dispositivos al mismo tiempo. Usted no puede alquilar, arrendar, prestar, vender, redistribuir o sublicenciar la Aplicación con Licencia.

Todas las Aplicaciones con Licencia y todos los contenidos incluidos en el mismo que son accesibles a través de este Dispositivo pertenecen al Proveedor de la Aplicación y están protegidos por las leyes de propiedad intelectual aplicables. A menos que la ley aplicable permita lo contrario, no podrá modificar, copiar, descompilar, realizar ingeniería inversa, desensamblar, volver a publicar, cargar, publicar, transmitir, traducir, intentar derivar el código fuente, crear trabajos derivados de, o explotar de otra manera cualquier Aplicación con Licencia o cualquier actualización o cualquier parte de la misma. Si usted incumple esta restricción, usted puede estar sujeto a reclamos de procesamiento y daños. Los términos de la licencia registrarán cualquier actualización proporcionada por el Proveedor de Aplicaciones que reemplace y/o complemente la Aplicación con Licencia original, a menos que dicha actualización vaya acompañada de una licencia independiente en cuyo caso registrarán los términos de esa licencia. Usted será el único responsable de todos y cada uno de los costos (si los hubiera) por la actualización de la Aplicación con Licencia.

2. Materiales de terceros

La Aplicación con Licencia puede permitir el acceso a los servicios y sitios web del Proveedor de Aplicaciones y de terceros (colectivamente los “Servicios”). Al utilizar

cualquiera de los Servicios, puede encontrar contenidos que puedan considerarse ofensivos, indecentes u objetables, cuyos contenidos pueden o no ser identificados como que tienen un lenguaje explícito, y que los resultados de cualquier búsqueda o introducción de una URL en particular pueden generar automáticamente y sin querer enlaces o referencias a material objetable. Sin embargo, el fabricante de este Dispositivo (el “Fabricante”) y el Proveedor de la Aplicación no tendrán ninguna responsabilidad hacia usted por los contenidos que puedan ser ofensivos, indecentes u objetables.

El Fabricante no será responsable de examinar o evaluar el contenido, la exactitud, la integridad, la puntualidad, la validez, el cumplimiento de los derechos de autor, la legalidad, la calidad o cualquier otro aspecto de dichos Servicios. El Fabricante no garantiza ni respalda y no asumirá ni tendrá ninguna responsabilidad hacia usted o cualquier otra persona por cualquiera de los Servicios.

Los Servicios pueden contener contenido, información y material de propiedad (colectivamente “Materiales de Terceros”) que estén protegidos por la propiedad intelectual aplicable y otras leyes, y usted no utilizará dichos Materiales de Terceros de ninguna manera, excepto para el uso permitido de los Servicios. A menos que la ley aplicable permita lo contrario, usted no reproducirá, modificará, alquilará, arrendará, prestará, venderá, distribuirá los Materiales de Terceros ni creará trabajos derivados de los mismos de ninguna manera, y no explotará los Servicios de ninguna manera no autorizada. Usted no utilizará los Servicios de ninguna manera para acosar, abusar, acechar, amenazar, difamar o infringir o violar los derechos de cualquier otra parte, y el Fabricante no será de ninguna manera responsable de dicho uso por usted, ni de ningún mensaje o transmisión acosador, amenazante, difamatorio, ofensivo o ilegal que pueda recibir como resultado del uso de cualquiera de los Servicios.

3. Sin garantía

Todas las Aplicaciones y Servicios con Licencia se proporcionan “tal cual” y “según disponibilidad” sin garantía de ningún tipo, ya sea expresa o implícita. El Fabricante renuncia expresamente a todas las garantías y condiciones con respecto

Términos y condiciones

a las Aplicaciones con Licencia y los Servicios, ya sean expresas o implícitas, incluidas, entre otras, garantías de comerciabilidad, de calidad satisfactoria, de idoneidad para un propósito particular, de exactitud, de disfrute tranquilo y de no infracción de derechos de terceros. El Fabricante no garantiza la exactitud, validez, puntualidad, legalidad o integridad de cualquier Aplicación o Servicio con Licencia puesto a disposición a través de este Dispositivo y no garantiza que el Dispositivo, las Aplicaciones con Licencia o los Servicios cumplan con sus requisitos, o que el funcionamiento de las Aplicaciones con Licencia o los Servicios será ininterrumpido o libre de errores, o que los defectos en la Aplicación o Los Servicios con Licencia se corregirán. En caso de que la Aplicación o los Servicios con Licencia resulten defectuosos, usted asumirá el costo total de todos los servicios, reparaciones o correcciones necesarios.

Las Aplicaciones y Servicios con Licencia pueden ser cambiados, suspendidos, eliminados, terminados o interrumpidos, o el acceso puede ser desactivado en cualquier momento, sin previo aviso, y el Fabricante no garantiza que cualquier contenido o servicio incluido en las Aplicaciones y Servicios con Licencia permanecerá disponible durante cualquier período de tiempo. Dichos contenidos y servicios son transmitidos por terceros a través de redes e instalaciones de transmisión sobre las que el Fabricante no tiene control. Sin limitar la generalidad de lo anterior, el Fabricante renuncia expresamente a cualquier responsabilidad por cualquier cambio, interrupción, inhabilitación, eliminación o suspensión de cualquier contenido o servicio puesto a disposición a través de este Dispositivo.

El Proveedor de Aplicaciones y otros proveedores de los Servicios se reservan el derecho de cambiar, suspender, eliminar o deshabilitar el acceso a cualquier Aplicación o Servicios con Licencia en cualquier momento sin previo aviso. El Fabricante también puede imponer límites al uso o acceso a ciertas Aplicaciones o Servicios con Licencia, en cualquier caso y sin previo aviso ni responsabilidad.

El Fabricante no proporciona servicio de atención al cliente relacionado con las Aplicaciones con Licencia y los Servicios. Cualquier pregunta o solicitud de servicio relacionada con las Aplicaciones con Licencia y los Servicios debe hacerse directamente al proveedor respectivo.

4. Recopilación y uso de la información

El Fabricante, los Proveedores de Aplicaciones y los proveedores de los Servicios pueden recopilar y utilizar datos técnicos e información relacionada, incluyendo pero no limitado a información técnica sobre este Dispositivo, software de sistema y aplicación, y periféricos, para facilitar la provisión de actualizaciones de software, soporte de productos y otros servicios relacionados con el Dispositivo y la Aplicación con Licencia. El Fabricante, los Proveedores de Aplicaciones y los proveedores de los Servicios pueden utilizar dicha información, siempre y cuando sea en una forma que no lo identifique personalmente, para mejorar sus productos o para proporcionarle servicios o tecnologías.

5. Indisponibilidad de ciertas características

Debido a las restricciones del Proveedor de Aplicaciones, es posible que ciertas características, aplicaciones y servicios no estén disponibles en este Dispositivo (incluidos sus dispositivos periféricos) o en todos los territorios. Algunas funciones de este Dispositivo también pueden requerir dispositivos periféricos adicionales o cuotas de membresía que se venden por separado.

6. Limitación de pasivos

En la medida en que la ley aplicable no lo prohíba, bajo ninguna circunstancia, incluida la negligencia, el Fabricante será responsable, ya sea en contrato o agravio, por cualquier daño directo, indirecto, incidental, especial o consecuente, honorarios de abogados, gastos o cualquier otro daño que surja de, o en relación con, cualquier información contenida en, o como resultado del uso del Dispositivo, cualquier aplicación Licenciada o cualquier Servicio por usted o cualquier tercero, incluso si se le informa de la posibilidad de tales daños.

El fabricante sólo será responsable de la intención y negligencia grave.

CHALLENGER

Instrucciones Importantes de Seguridad

	Advertencia	Puede provocar accidentes
---	--------------------	---------------------------

	Atención	Puede provocar lesiones personales o daños a bienes
---	-----------------	---

	Indica las conductas que se deben prohibir.
---	---

	Indica las acciones que deben realizarse.
---	---

Bajo las siguientes condiciones

- Fallas de energía o el voltaje esta inestable.
- Cuando el sonido es anormal o hay un olor extraño en el TV.
- Cuando el cable de alimentación de AC está dañado.
- Cuando el TV se daña por caída, se golpea o recibe un impacto.
- Cuando un líquido o material extraño ingresa al televisor

Apague el televisor de inmediato, desenchufe el cable de alimentación de la toma de corriente, y contacte a personal técnico calificado.

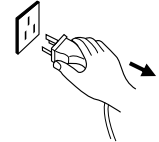

- Si hubiera una fuga de gas u otros gases inflamables, no desconecte el cable de alimentación del televisor ni de otros aparatos eléctricos; por el contrario, cierre la válvula de gas de inmediato y abra las puertas y ventanas.

ADVERTENCIA

En el caso de irregularidades en la calidad de imagen y sonido de televisores y de equipos de sonido, por motivo de señales anormales o débiles, están por fuera del alcance de la garantía del equipo CHALLENGER S.A.S., y serán responsabilidad del que transmite y/o opera el servicio de televisión por cable o aire, por uso de antenas aéreas de recepción inadecuadas o por falta de cobertura. Para más información de la televisión terrestre digital, consultar la página www.tdtparatodos.tv.

ADVERTENCIAS DE SEGURIDAD Y AVISOS.

Gracias por elegir nuestro el televisor CHALLENGER LED ensamblado por nuestra empresa, un producto valioso con excelente calidad y múltiples funciones. Su diseño es seguro para el usuario. Además los televisores CHALLENGER se prueban estrictamente antes de salir de fábrica. Pero el uso incorrecto puede provocar descargas eléctricas o incendios. Para garantizar la seguridad y prolongar su vida útil, lea atentamente el manual y la etiqueta antes de usarlo y cumpla con las siguientes instrucciones de seguridad.

Por favor, guarde este manual para un uso posterior.

- Utilice solamente fuentes de alimentación de 100-240V CA, 60/50Hz.
- Este televisor debe estar conectado a una toma corriente debidamente polarizada.
- No ubique el TV en una posición inestable pues podría caerse, dañarse o incluso provocar un incendio.
- No exponga el TV al medio ambiente:
 1. A luz de sol directa, humedad, sobrecalentamiento. Sub enfriamiento o polvo denso;
 2. A sustancias inflamables o explosivas;
 3. A gas inflamable o explosivo

- No deje que ninguna llama expuesta (p. Ej., Vela encendida) llegue hasta el televisor, de lo contrario se puede causar una descarga eléctrica o un incendio.
- No coloque recipientes con agua sobre el TV así evitara descargas eléctricas o incendios causados por salpicaduras de gotas de agua.
- No inserte ningún objeto puntiagudo, de metal o líquidos en los conectores de señal o en los conductos de ventilación, de lo contrario podría provocar daños al TV, tales como cortos y descargas eléctricas.
- Las ranuras en el aparato están diseñadas para liberar el calor, así como para garantizar que los componentes internos no alcancen una temperatura muy alta y puedan trabajar de forma normal durante mucho tiempo.
- Por favor no obstruya las ranuras al ubicar el TV. No toque el enchufe con las manos mojadas podría recibir una descarga eléctrica. No encienda el televisor durante una tormenta; en su lugar desenchufe el cable de alimentación y el conector de la antena para evitar descargas por rayos. No desarme el televisor sin ayuda profesional, podría recibir una descarga eléctrica y provocar un incendio. Contacte a personal calificado para este tipo de mantenimientos.
- No utilice extensiones dañadas o inadecuadas y asegurese de que las tomas estén conectadas correctamente.
- Mantenga el enchufe y la toma libre de polvo y piezas de metal.
- No conecte demasiados aparatos a una misma toma, de lo contrario puede provocar un incendio, debido al alto consumo de energía.

Instrucciones Importantes de Seguridad

ATENCIÓN

- No deje que los niños se suban encima del TV.
- Mantenga los accesorios mas pequeños del TV fuera del alcance de os niños para evitar que los traguen.
- Si el televisor no se va a usar por mucho tiempo, por favor apaquelo y desconecte el cable de alimentación.
- Antes de limpiar el televisor, desconecte el cable de alimentación y limpie con un trapo suave; no utilice limpiadores quimicos y evite que ingresen sustancias extrañas a la TV. La limpieza inadecuada puede causar daños a la apariencia del TV o borrar la información impresa en el producto.
- Para ajustar la posición o el angulo del TV, por favor desconecte todos los cables y trnsportelo lentamente para evitar caída
- No frote, golpee, doble o apriete la pantalla contra objetos duros.
- No utilice el TV depués de trasladarlo a lugares de alta o baja temperatura, ya que esto causará el empañamiento del aparato y provocará fallas dentro del mismo.
- Si la pantalla se quiebra y liquidos salpican a su piel, por favor lave el área afectada de forma inmediata con agua pura durante 15 minutos y consulte a su meico.
- Cuando cargue el TV en sus brazos, por favor asegurese de tomarlo por las esquinas y sujetandolo de la parte inferior, no aplique demasiada fuerza sobre el panle podría romper la pantalla.
- Si se mantiene la misma imagen durante un largo tiempo o si hay una imagen en movimiento pero con palabras fijas, los iconos dejarán las "marcas" en la pantalla y se mantendran visibles durante mucho tiempo después de apagarlo. Este fenómeno indeseable no está cubierto por la garantía del producto.
- Hábitos televisivos saludables:

1. Vea televisión con una fente de luz adecuada; utilizar luz muy baja o ver televisión por mucho tiempo puede dañar sus ojos.
 2. Si utiliza audifonos, ajuste el volumen adecuado para evitar lastimar sus oídos.
- Desconecte el cable de alimentación del dispositivo para cortar el suministro de energía.
 - Si utiliza un enchufe o un acoplador como dispositivo para desconectar el TV, garantice que ese se maneje de forma sencilla.
 - El enchufe debe estar conectado de forma completa. Los enchufes sueltos pueden causar chspas y fuego.
 - Todas las especificaciones técnicas descritas en este manual y en el embalaje están sujetas a cambios sin previo aviso. Si llega a existir una leve desviación entre la información de manual de usuario y el funcionamiento real del producto, prevalecerá este último.

The HDMI logo is displayed in a bold, black, sans-serif font. The letters 'H', 'D', and 'M' are significantly larger than the 'I'. The 'H' and 'D' are connected at the top, and the 'M' and 'I' are connected at the top. The 'I' is a simple vertical bar.

Los términos HDMI y HDMI High-definition Multimedia Interface y el logo HDMI son marcas comerciales registradas de HDMI Licensing Administrator, Inc. en los Estados Unidos y en otros países.

MONTAJE DEL TV

Nota: Las imágenes a continuación son solo de referencia.

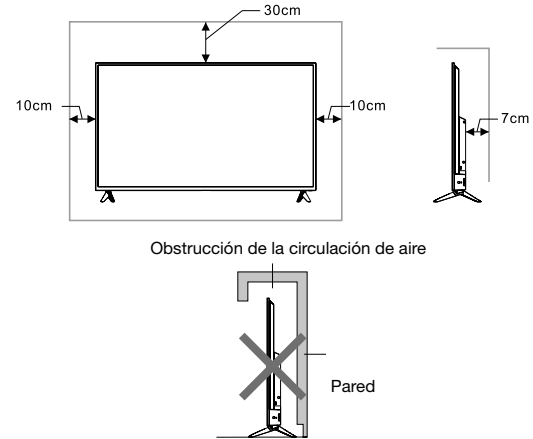
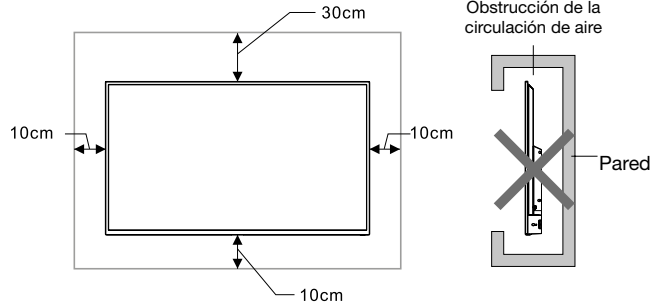

¡ADVERTENCIA!

Las imágenes mostradas en los siguientes instructivos son solo de carácter referencial, por favor remitase a las unidades reales para determinar su aarriencia.

WWW.Challenger.com.co

Ventilación:

-Por favor mantener este espacio al menos alrededor del TV como lo muestra la figura.

-No cubrir las rejillas de ventilación ni insertar objetos.

-No colocar el dispositivo en un espacio limitado Ej. Estantería o armario empotrado, a menos que el televisor esté debidamente ventilado.

¡ATENCIÓN!

Mostrar la misma imagen durante mucho tiempo o imagen activa con palabras fijas, los iconos dejarán "persistencia de imagen" en la pantalla, lo cual no desaparecerá después de apagarse por un largo tiempo. Este fenómeno no deseable no es cubierto por la garantía.

Mirar televisión de manera saludable:

1. Mire con la luz adecuada. Poca luz o mucho tiempo mirando puede dañar sus ojos.
2. Ajuste el volumen de manera apropiada para evitar que lastime sus oídos.

Desconecte el cable de alimentación del dispositivo para cortar la fuente de alimentación.

Si se utiliza un enchufe de alimentación o un acoplador de electrodoméstico como dispositivo de desconexión, debería garantizar una fácil operación

El enchufe de alimentación debe estar conectado de manera confiable. Enchufes sueltos pueden causar chispas e incendios.

Todas las especificaciones en el manual de usuario o en el empaque están sujetos a cambios sin previo aviso. Si hay una leve variación entre el manual de usuario y la operación actual, prevalecerá este último.

Lista de empaque:

- Manual de usuario.
- Control remoto.
- Soporte pared.
- Baterías.
- Base de mesa.

Tips de instalación:

- El televisor debe ser montado cerca del conector de alimentación AC para que pueda conectarse y desconectarse fácilmente.
- Para su seguridad, por favor seleccione un soporte para montaje en pared adecuado.
- para evitar accidentes, es necesario colocar el televisor sobre una pared plana y estable.
- Acuda a personal calificado para el montaje del TV en a pared. El montaje inapropiado puede causar como resultado inestabilidad en el televisor.
- No coloque el TV sobre ningún lugar susceptible a vibraciones mecánicas
- No cooque el TV en un lugar donde puedan entrar insectos.
- No instale el televisor cerca al aire acondicionado pues el panel interno de la pantalla podría condensar la humedad y causar fallas.
- No coloque el TV en lugares con campos magnéticos fuertes pues pueden causar daños a su TV.

Instalación Soporte de pared

- 1** Abrir 2 agujeros en el muro tomando como plantilla para marcar la base soporte. Taladrar el muro con una broca diámetro 5/16" y profundidad 30mm.

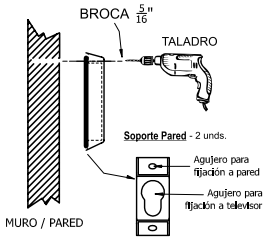

IMPORTANTE !!
* No instale en paredes de DRY-WALL.

Posición del Soporte Pared

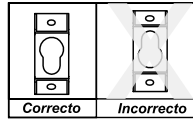

- 2** Introducir el chazo plástico en el agujero hecho en el paso uno, hasta que quede a tope con la pared enseguida colocar la base soporte, apretar el tornillo 2"



ADVERTENCIA!!

* La instalación incorrecta del soporte pared puede ocasionar daños irreparables a su TV.

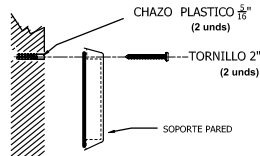

Instalación Soporte de pared

- 3** Ensamblar rueda pástica y amarrar con tornillo al posterior del TV.

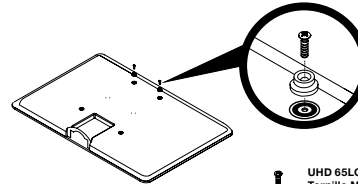

UHD 65L070 BT ANDROID T2 S
Tornillo M6 x 30 (2 und)
Rueda de enganche a soporte pared (2 und)

- 4** Enhebrar las ruedas plásticas en el ojete grande del soporte.

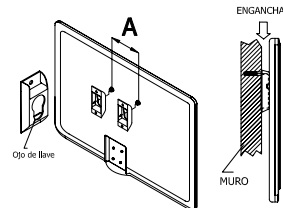

ADVERTENCIA!!

Las imágenes en este instructivo son solo de carácter referencial, por favor remitase a las unidades reales para determinar su apariencia.

www.challenger.com.co

Instalación soporte de pared

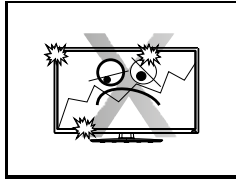

¡ADVERTENCIA!

La instalación incorrecta del soporte pared puede ocasionar daños irreparables a su TV. solicite la ayuda de personal técnico calificado

Instalación Soporte de pared

⚠ Precaución

- * Para evitar que su TV quede inestable, asegurese de que los tornillos que muestra la figura queden totalmente atornillados a las bases de la mesa.
- * Las patas de la base de mesa de este TV no son giratorias, por ningún motivo intente girarlas, esta acción puede romper los soportes de las bases y ocasionar que su TV caiga al piso.
- * Antes de realizar la instalación de las partes, asegurese de utilizar herramientas adecuadas y en buen estado.
- * Al instalar las patas de la base de mesa a su TV, cerciorese de utilizar los tornillos correctos, esto evitará daños a su aparato.

Nota: Las imágenes a continuación son únicas y exclusivamente de referencia.

USO DE UN SOPORTE DE PARED PARA LA TV

Advertencia:

- Adquiera un soporte de pared para TV adecuado cuando vaya a montar el TV en la pared.
- Asegúrese de que la capacidad de carga de la pared para la instalación del soporte no sea inferior a 4 veces el peso del TV y el soporte para evitar que se caiga.
- Consulte las instrucciones proporcionadas con el set de TV y las instrucciones de instalación de la base.
- Confíe a un técnico profesional para completar la instalación. La empresa no será responsable de accidentes, lesiones personales o daños causados por la instalación incorrecta del TV.

Nota:

- Si encuentra tornillos en el orificio para tornillos detrás del TV antes de su instalación en la pared, debe remover los tornillos para su posterior uso.
- Compre los tornillos de acuerdo con la situación real.
- Si hay tornillos autorroscantes de cola plana en los accesorios, decida si es adecuado para su uso de acuerdo con la situación de la pared.

INSTRUCCIONES DE INSTALACIÓN DE LA BASE

Coloque el TV sobre una superficie primero, distinga la base izquierda y derecha y la base en la dirección delantera y trasera, luego instale las bases en la parte inferior de la cubierta trasera del TV como muestran las flechas.

Alinee los orificios de los tornillos, luego apriete los tornillos (tenga en cuenta que el módulo base debe ajustarse en el estado de la figura, de lo contrario, no se puede instalar).

Instalación soporte de pared

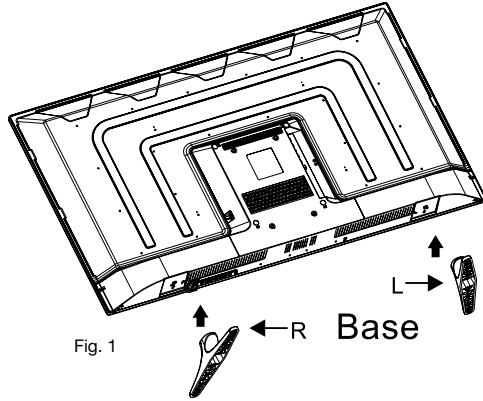

- 1 Acueste el TV sobre una superficie plana y superior en tamaño al TV. Tome las patas de la base (Derecha e Izquierda) y enfrente los orificios de las bases con los orificios de la parte inferior del TV (Ver figura 1)

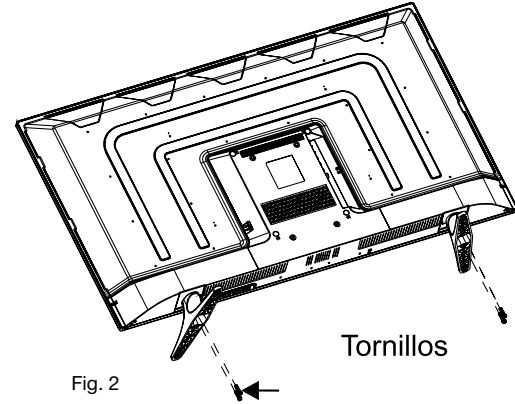

- 2 Inserte los cuatro tornillos en los 4 orificios como muestra la figura 2 y apriete firmemente.

¡ADVERTENCIA!

Las imágenes en este instructivo son solo de carácter referencial, por favor remítase a las unidades reales para determinar su apariencia.

www.challenger.com.co

CONEXIÓN DE EQUIPOS EXTERNOS

Observación:

1. Conector HDMI: El conector HDMI puede ser utilizado para conectar un PC con una tarjeta de video compatible, reproductores DVD, decodificadores de servicio de televisión por cable, reproductores de video o consolas de juegos. Este conector provee una conexión digital que tiene un canal de retorno de audio.
2. Conector de Antena: Este conector es usado para conectar una antena externa.
3. Conectores LAN: Este conector sirve para conectar el televisor a una red alámbrica LAN a través de un router o modem.
4. Línea de salida (LINE OUT): Utilice un cable con conector 3.5 mm para conectar su televisor a un receptor de audio compatible.
5. Línea de entrada de video y audio (AV IN): Estos conectores pueden ser usados para conectar video cámaras, grabadoras de video, decodificadores, reproductores de video o consolas de juegos.
6. Los equipos y cables periféricos descritos en este manual deben comprarse por separado.

Nota: verifique las entradas y salidas de su televisor.

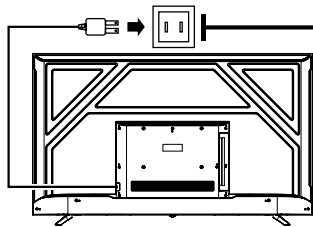

Entrada Alimentación
(100-240VAC 50/60Hz)

ADVERTENCIA

Cuando conecte la antena exterior al puerto de la señal del televisor, apague primero el interruptor de alimentación principal del televisor. No acerque antena exterior a la línea de alimentación de alto voltaje para evitar descargas eléctricas. La antena de reed cableada conectada a este televisor debe estar aislada de la conexión a tierra de protección, de lo contrario, podría provocar un incendio u otro peligro.

Botones en el televisor

Nota: La ubicación y los nombres de los botones de función y el botón de encendido del televisor pueden variar según el modelo de TV. Y algunos botones pueden no estar disponibles para algunos modelos.

Botón ENCENDIDO/APAGADO

Presional el botón que se encuentra en la parte inferior del TV, para poder encender y apagar el TV.

Botón de Encendido

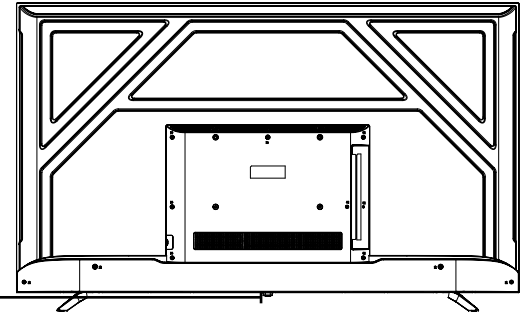

Conexión de dispositivos

NOTA: La ubicación y nombres de las entradas y salidas en el televisor puede variar según el modelo de TV, y no todos las entradas y salidas disponibles en todos los modelos.

USB: Estas entradas se pueden utilizar para conectar un dispositivo USB. **Nota:** El número de entradas USB en el televisor puede variar según el modelo de TV.

LAN: Entrada LAN RJ45 para conectarse al módem externo o al equipo de acceso a Internet.

OPTICAL OUTPUT: Esta salida se puede utilizar para conectar un receptor de audio digital compatible (cable de fibra óptica).

ENTRADA ANTENA: Este socket se puede utilizar para conectar la red aérea o de cable exterior.

HDMI1 ó HDMI2: La entrada HDMI (High-Definition Multimedia Interface) se puede utilizar para conectar un PC con una tarjeta de vídeo compatible instalada, ciertos

reproductores de DVD o un decodificador digital por satélite compatible de alta definición. Esta entrada proporciona una conexión digital sin comprimir que lleva datos de vídeo y audio a través de un cable de mini enchufe integrado.

AV INPUT: se pueden utilizar para conectar una amplia gama de equipos, incluyendo grabadoras de vídeo, videocámaras, decodificadores, receptores de satélite, reproductores de DVD o consolas de juegos.

OBSERVACIONES

1. Cuando necesite conectar el dispositivo que admite la función ARC, seleccione la interfaz HDMI-1.
2. El conector HDMI puede realizar la función del conector DVI con un conmutador HDMI/DVI externo.

Los equipos periféricos y cables descritos en este manual deben adquirirse por separado.

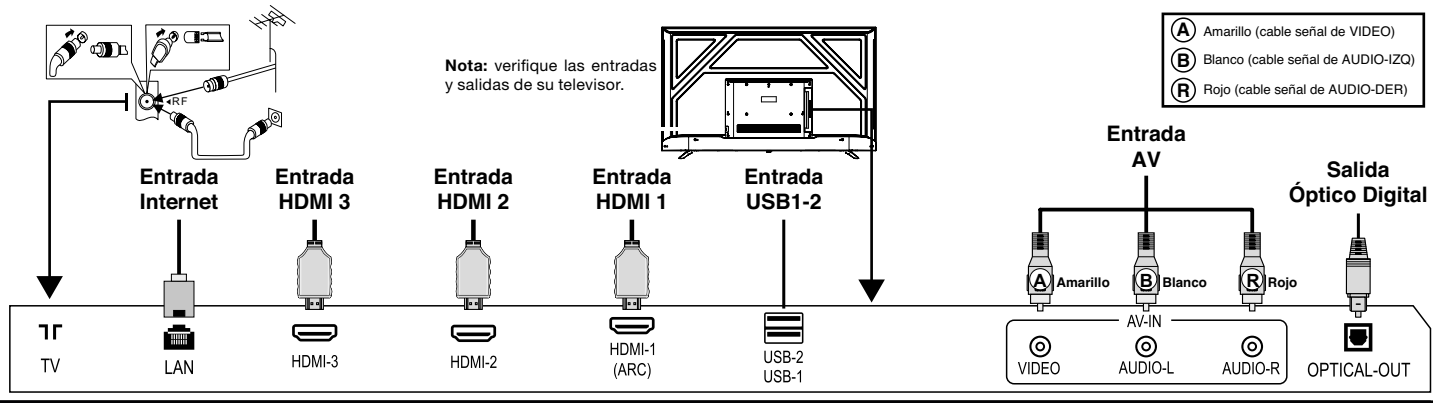

ACCESORIOS CONSUMIBLES

Las baterías del control remoto son perecederas y por ende tienen un ciclo de vida limitado, estas no entrarán como garantía del producto y se deberán reciclar de acuerdo a las normas locales vigentes.

Método para la instalación de la batería de control remoto

Retire la tapa del compartimiento de la batería e inserte dos baterías AAA (No. 7, 1.5V); asegúrese de que la polaridad de las baterías cumpla con la marca de polaridad “+” y “-” en el compartimiento de las baterías del control remoto.

La mayoría de las funciones de su televisor están disponibles a través de los menús que aparecen en la pantalla. El mando a distancia suministrado con el conjunto se puede utilizar para navegar a través de los menús y para configurar todos los ajustes generales.

Nota: Las figuras e ilustraciones de este manual de instrucciones se proporcionan únicamente como referencia y puede diferir de la apariencia real del producto. Es posible que cierta función no esté disponible para algunos modelos.

EL CONTROL REMOTO.

Precauciones para el uso del control remoto

-El control remoto debe apuntar al sensor de control remoto durante la operación. Un objeto situado entre el control remoto y el sensor de control remoto puede impedir el funcionamiento normal.

-Se debe evitar que el control remoto tenga vibración extenuante. Además, no coloque el control remoto bajo la luz directa del sol, ya que la potencia del calentamiento puede provocar la deformación del control remoto.

La falla del control remoto puede ocurrir cuando el sensor de control remoto de la unidad principales bajo el sol o fuerte iluminación; en este caso por favor cambiar el ángulo de iluminación del TV u operar el control remoto cerca del sensor de control remoto.

-La batería baja influirá en la distancia del control remoto, en cuyo caso, la batería debe ser reemplazada con una nueva. Si el control remoto va a estar inactivo durante mucho tiempo o la batería se agota, retire la batería para evitar que el control remoto sea corroído por la fuga de la batería, lo cual puede resultar en daño y falla del control remoto.

-Por favor no utilice pilas de diferentes tipos. No está permitido el uso de baterías antiguas y nuevas al mismo tiempo. Deben ser reemplazadas en pares

-Por favor no arroje las baterías al fuego o cargue o descomponga baterías. No cargue, haga cortocircuito, desmontar, montar, calentar o quemar baterías usadas. Por favor deseche las baterías dañadas de acuerdo con las reglamentaciones pertinentes sobre la protección del medio ambiente.

MANUAL DE OPERACIÓN DE CONTROL REMOTO POR VOZ BLUETOOTH

Emparejamiento Bluetooth

Si el Bluetooth el control remoto no está emparejado, presione la tecla Asistente de Google, luego presione prolongadamente las teclas (VOL-)+(←) para emparejar.

Cuando el TV muestre el dispositivo, selecciónelo y presione la tecla (OK) para finalizar.

Nota:

1. Es posible que algunos modelos no sean compatibles.
2. Tu ubicación debe corresponder al idioma para poder obtener resultados de búsqueda exactos. Algunas funciones no estarán disponibles si la configuración de su ubicación y la configuración del idioma es diferente.
3. Puede cambiar el idioma según configuración de entrada de idioma. Los idiomas disponibles para funciones de reconocimiento de voz pueden ser cambiadas de acuerdo con la política de operación
4. Los detalles del servicio pueden variar de acuerdo con el modelo.
5. Antes de utilizar el reconocimiento de voz, debe asegurarse de que el control remoto está emparejado.

POWER  (Botón Encendido/Apagado) Enciende o apaga el televisor.

 Para silenciar el sonido.

 Para entrar en la interfaz de función HOME.

 Para entrar en la configuración de TV.

 Para seleccionar la fuentes de entrada.

 Resalta diferentes elementos en el sistema de menús y ajusta los controles de menú.

OK Confirma la selección.

BACK  Salga del menú y vuelva al menú anterior.

MENU  Para acceder a la opción menú.

VOLUMEN +/- Para controlar el volumen.

NETFLIX Para entrar en la aplicación de Netflix.

YouTube Para entrar en la aplicación de YouTube.

prime video Para entrar en la aplicación de prime video.

Google Play Para entrar en la aplicación Google Play.

 Haga clic para interactuar con Google Asistent del televisor. (Disponible sólo cuando hay conexión a internet).

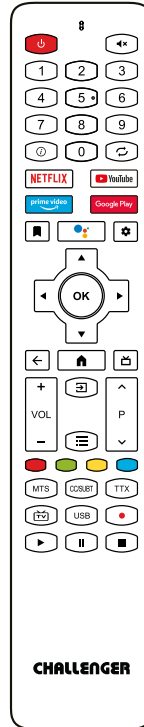

BOTONES DE NÚMEROS (Botón Encendido Apagado) Enciende o apaga el televisor.

MTS Cambiar modo de audio.

CC/SUBT Activar subtítulos.

TTX Activa / desactiva Teletext.

USB Reproducción de contenido multimedia.

RECORD  Grabación de canales en televisión digital.

 (play) Botón para reproducir contenido.

 Botón para pausar contenido.

 Botón para detener contenido.

 Acceso directo al modo tv.

 Guía de programación.

 Muestra los videos recomendados.

 Muestra la información de la fuente de televisión.

 Para entrar en la aplicación de YouTube.

DIRECTV: 10056 / 10030

CLARO: 0037 / 2731

CONTROL UNE: 152 / 0152

CONTROL MOVISTAR: 10056 / 10030

Configuración inicial y Uso de Homepage-Apps

Configuración inicial

La primera vez que encienda el TV, aparecerá la pantalla Configuración inicial, que le guiará a través del proceso de configuración inicial. Siga las instrucciones en pantalla para finalizar la configuración inicial, como seleccionar el idioma, conectarse a la red, escanear canales y mucho más. Durante cada paso, elija u omita el paso. Si omite un paso, puede realizar la configuración más adelante desde el menú de configuración.

Nota1: Si la búsqueda de canales arroja como resultado sólo los canales analógicos podría ser causado por una mala radiodifusión y, por lo tanto, no está cubierto por la garantía del fabricante. Los fabricantes no pueden ser considerados responsables de la falta o la mala radiodifusión en algunas áreas. Consulte www.tdtparatodos.tv

Nota2: Este manual es para uso común. Las figuras e ilustraciones de este Manual del usuario se proporcionan únicamente como referencia y pueden diferir de la apariencia real del producto. Y para algunos modelos, ciertas opciones no están disponibles.

TECLAS DE CONTROL DEL PANEL

1. Indicador LED de alimentación y ventana de recepción remota.
2. Botón Ok.

Encienda o cambie el modo de espera con el botón OK.:

-Después de enchufar el cable de alimentación en el tomacorriente, puede presionar el botón OK para encender el TV.

-En estado de encendido, mantenga presionado el botón OK para cambiar el modo de espera.

Después de encender el TV, presione botón OK:

-En el menú que no es OSD, presione el botón OK para mostrar el menú.

-En el menú OSD y el modo inteligente, presione el botón OK para confirmar la operación.

Mover Arriba/Abajo/Izquierda/Derecha (▲/▼ ◀/▶)

-En el modo TV, mueva el control arriba/abajo para seleccionar el canal

-En modo inteligente, mueva el botón arriba/abajo para seleccionar el ítem.

-En el menú que no es OSD, mueva el control izquierda/derecha para disminuir o aumentar el volumen.

-En el menú OSD mueva el botón hacia arriba/abajo/izquierda/derecha para la operación del menú.

Uso de la página de inicio – TV



Fuente: Seleccione la fuente de entrada de los dispositivos conectados a la TV a través de diferentes puertos.

Ajustes: Le permite ajustar la configuración del televisor.

Uso de Homepage-Apps

Aplicaciones: Pulse ▲/▼ ◀/▶ para seleccionar, pulse OK para entrar.

Advertencia:

- Configure los ajustes de red antes de utilizar las aplicaciones de Smart TV.
- Pueden producirse respuestas lentas y/o interrupciones, dependiendo de las condiciones de la red.
- Si experimenta un problema al usar una aplicación, póngase en contacto con el proveedor de contenido.
- Según las circunstancias del proveedor de contenidos, las actualizaciones de una aplicación o la propia aplicación pueden ser descontinuadas.

- Dependiendo de las regulaciones de su país, algunas aplicaciones pueden tener un servicio limitado o no ser compatibles.
- El proveedor de servicios puede realizar cambios en el contenido de la aplicación sin previo aviso.

OPERACIONES BÁSICAS

Observaciones:

- 1.La operación de las teclas se refiere al funcionamiento del control remoto, como para el funcionamiento las teclas de control del panel, por favor consulte el "Teclas de Control del Panel".
2. La tecla (▶) significa tecla de dirección y la tecla (▶ reproducir) significa tecla de función de reproducción.
3. Las instrucciones de operación del menú en este manual explican el funcionamiento en el modo TV, lo cual puede ser referencia de otros modos.
4. Antes de encender la plataforma, asegúrese de que la fuente de alimentación es estable.
5. El software de diferentes países es diferente. La operación específica del software debe debería estar sujeto a la situación real.
- 6.Debido a que el producto se actualiza constantemente, el software se actualiza en cualquier momento, si la operación del software es diferente al de la operación real, por favor refiérase al producto real.

Encendido/En Espera

Enchufe el cable de alimentación en el tomacorriente, luego presione la tecla (⏻) para encender el TV. Cuando es la primera vez que enciende el TV, aparece la configuración de inicialización. Configúrela según sea necesario. En estado de encendido, presione la tecla (⏻) para cambiar a modo de espera.

Selección de Fuente de Señal

Puede conectar varios dispositivos al TV y ver imágenes de alta calidad. Si el dispositivo de video tiene HDMI, compuesto y otros puertos de salida de video. Puede seleccionar uno de estos y conectarse de manera correspondiente a los puertos de entrada del TV. Después de la conexión, encienda el dispositivo y presione la tecla (▶), luego el menú de fuente de señal se mostrará en la pantalla. Pulse la tecla (arriba)/(abajo) para seleccionar la señal de entrada y presione la tecla (OK) para confirmar.

Descripción De La Operación Del Menú

Pulse la tecla (■) para mostrar el menú principal en la pantalla:

1. Presione (▲)/(▼) para seleccionar un menú de canales, opciones de TV o grabar.
2. Presione (◀)/(▶) para seleccionar el ítem en el menú.
- 3.Presione la tecla (OK) para ingresar al submenú.
4. Pulse la tecla (▲)/(▼) para ajustar el valor o la configuración.
5. Cuando se muestre el menú principal en la pantalla, presione la tecla (■) para salir del menú principal; presione (←) para volver al menú cuando el TV muestre el submenú.
6. Durante la operación del menú, los íconos u opciones inválidas aparecerán en gris.

Escaneo de Canales

Escanee los canales antes de ver TV por primera vez. Antes de escanear, asegúrese de que la antena se ha conectado de manera correcta.

DVT

-Presione la tecla (●) y seleccione DTV. Presione (■) y presione (▲▼◀▶) para seleccionar canal>canales, luego presione (OK) para ingresar.

Seleccione escaneo de canales, luego presione (OK) para iniciar el escaneo automático.

-Seleccione escaneo RF único. Presione la tecla (izquierda)/(derecha) para configurar el canal RF, luego presione la tecla (OK) para iniciar la exploración manual.

ATV

Presione () y seleccione ATV. Presione () y presione (▲▼◀▶) para seleccionar canal>canales. Luego presione la tecla (OK) para ingresar.

Seleccione escaneo de canales, luego presione (OK) para iniciar el escaneo automático.

REC

En el modo DTV, presione la tecla (●) y así el sistema comenzará a grabar en el momento. Presione la tecla (■) para parar y salir de la grabación. Presione la tecla (■) y seleccione Grabar>lista de grabación, luego puede seleccionar el archivo que desea reproducir y presione la tecla (OK) para reproducirlo.

Durante la reproducción, puede presionar la tecla (←) para salir de la reproducción o presionar la tecla (▶ reproducir)/(II)/(pausa)/(OK) para el acceso directo.

Nota: El dispositivo USB debe estar con sistema de archivos FAT32, para realizar la función de grabación. El dispositivo USB, con otros sistemas de archivos no es compatible. Antes de formatear el dispositivo USB, haga una copia de seguridad de los datos útiles, porque el contenido del dispositivo USB no se puede recuperar luego de formatear.

Opción De Cambio De Tiempo (pausa en vivo)

En el modo DTV, presione la tecla (■) y seleccione grabar>Modo de cambio de tiempo, luego presione la tecla (OK) para activar la función de cambio de tiempo. Presione la tecla (▶ reproducir) para reanudar la reproducción del programa. Presione (■) para parar y salir de la opción.

Cuando el usuario pausa el programa por un tiempo corto, la función de cambio de tiempo se puede suspender y almacenar el programa en reproducción en el dispositivo USB. Cuando el usuario reanuda la reproducción, el programa puede seguir reproduciéndose.

Instrucciones Para Reproducción Multimedia USB

Reproductor Multimedia: Abra la Aplicación Reproductor Multimedia y presione la tecla (OK) para ingresar y seleccionar video, foto, música y texto.

Reproducción de archivos en el dispositivo de disco local: Antes de reproducir archivos en el disco local, inserte el dispositivo de almacenamiento masivo USB en el puerto USB.

Abra la aplicación Reproductor Multimedia y presione (OK) para ingresar. Seleccione la carpeta o el archivo de destino, presione (OK) para ingresar a la carpeta o reproducir el archivo y presione la tecla (←) para volver al escritorio.

Nota:

1. Es probable que no se reconozcan los dispositivos USB no estándar; en este caso, reemplace un dispositivo USB estándar.
2. El sistema de transmisión tiene ciertas restricciones en el formato de los archivos; la reproducción será anormal si está fuera de la restricción del sistema.
3. No extraiga el dispositivo USB mientras está en reproducción de algún contenido; de lo contrario el sistema o el dispositivo pueden tener problemas. Antes de retirar el dispositivo USB, apague el TV, o realice la extracción del dispositivo USB, mediante el menú Ajustes.
4. El sistema admite dispositivos USB 1.1 y USB 2.0, como dispositivos USB de almacenamiento masivo.
5. La corriente de salida máxima del puerto USB de este dispositivo es de 500mA, y la autoprotección se habilitará si este supera el límite. Utilice una fuente de alimentación externa si se va a conectar a un dispositivo externo de mayor corriente.
6. El sistema puede bloquearse cuando está leyendo o reproduciendo archivos no compatibles, la pantalla puede quedarse quieta o ciertas funciones pueden no ejecutarse debido a la compatibilidad y la estabilidad del dispositivo USB.

Presione la tecla (■) para mostrar la barra de herramientas. Mientras reproduce

el contenido multimedia, seleccione la opción del menú que desee y presione la tecla (OK) para realizar la operación. Puede presionar la tecla (←) para salir de la reproducción o presione la tecla (▶ reproducir)/(⏸)/(pausa)/(OK) en el control remoto para realizar la operación de acceso directo.

Apagado

Presione la tecla (⏻) para apagar el televisor en modo reposo. El TV permanecerá encendido, pero con bajo consumo de energía. Este modo hará que encienda más rápido.

Mantenga la tecla (⏻) durante unos segundos para apagar completamente el TV, aparecerá un aviso preguntando si desea apagar el TV. Este modo hará que el encendido sea más demorado.

CONEXIÓN DE RED

WIFI

1. En el modo inteligente (HOME), seleccione configuración > Internet y red > Wifi y luego presione (OK) para encender el WIFI, entonces el dispositivo buscará automáticamente la señal de red inalámbrica cercana. La red buscada sin el ícono candado indica que el dispositivo puede conectarse a la red sin necesidad de clave. La red con candado indica que está encriptada y debes ingresar la contraseña correcta para conectarse a la red.

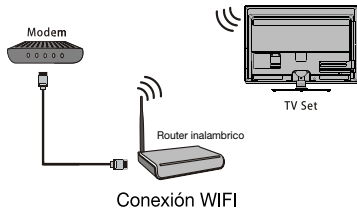

2. Seleccione la red deseada de la lista y presione (OK).

3. Ingrese la contraseña en el cuadro de contraseña, luego seleccione y

presione (checkmark) y presione (OK) para conectar a la red.

Para acceder a Internet, debe suscribirse al servicio de Internet de banda ancha de alta velocidad con un proveedor del servicio. El televisor se puede conectar a la red doméstica de dos maneras:

- Cableado, utilizando el conector RJ45 (LAN) del panel posterior.
- Inalámbrico, utilizando la tarjeta inalámbrica interna y su red inalámbrica doméstica.

Nota: Las siguientes instrucciones son solo las formas habituales de conectar el televisor a la red cableada o inalámbrica. El método de conexión puede ser diferente dependiendo de la configuración de red real. Si tiene alguna pregunta sobre su red doméstica, por favor consulte a su proveedor de internet.

Conexión A Una Red Cableada

Para conectarse a una red cableada:

1. Asegúrese de tener:

- Un cable Ethernet lo suficientemente largo como para llegar a su televisor.
- Un Router o módem con un puerto Ethernet libre.
- Una conexión a Internet de alta velocidad.
- Un puerto Ethernet (LAN) en la parte posterior del televisor

2. Conecte el cable Ethernet al Reuter y al puerto Ethernet de la parte posterior del televisor.

3. Utilice el menú Red para configurar el televisor.

Conexión a una red inalámbrica

Para conectarse a una red inalámbrica:

1. Asegúrese de tener:

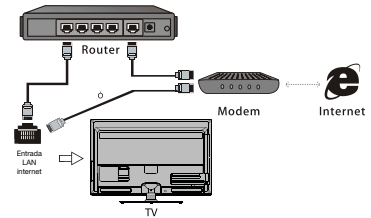

- Un Router que emite una señal inalámbrica de alta velocidad.
- Una conexión a Internet de alta velocidad.

2. Utilice el menú Red para configurar el televisor.

Configuración de Bluetooth

En el modo inteligente, seleccione configuración>controles remotos y accesorios y presione (Ok) para ingresar.

Seleccione el dispositivo al que desea conectarse y presione la tecla (OK), luego siga las instrucciones para conectarse.

Nota: seleccione configuración (⚙️)>Preferencias del dispositivo> A cerca de>Nombre del dispositivo, y podrá verificar el nombre del TV.

RECOMENDACIONES

- **Android TV:** Android TV te ofrece una manera más inteligente y sencilla de sacar más de tu TV.
- **Asistente de Google:** Use su voz para buscar programas, controlar dispositivos y más - solo pregúntele a Google.
- **Google Play:** Google Play lleva tus aplicaciones y juegos favoritos a tu TV. Mira, juega y haz lo que quieras cuando quieras.
- **Chromecast Integrado:** Envía fácilmente tus películas, música y más favoritos a tu TV con Chromecast Integrado.

Declaración Importante sobre Servicios de Red

Todos los contenidos y servicios contenidos en este TV pertenecen a terceros y están protegidos por las leyes de derechos de autor, derechos de patente, derechos de marca y/u otros derechos de propiedad intelectual. Dichos contenidos y servicios son solo para fines no comerciales. No está permitido utilizar ningún contenido o servicio sin la autorización del propietario del contenido o del proveedor del servicio.

Nuestra empresa no asumirá ninguna responsabilidad por pérdidas o daños directos, indirectos o accidentales causados por el acceso suyo o de un tercero a cualquier

contenido servicio o cualquier información o cualquier software de terceros a través de este dispositivo bajo ninguna circunstancia.

El servicio de terceros no se puede cambiar, eliminar o detener sin previo aviso. Nuestra compañía no garantiza la disponibilidad continua de algún servicio o contenido dentro de ningún periodo de tiempo. Nuestra empresa no se hace responsable de los servicios relacionados con dicho servicio o contenido. Además, no asumiremos ninguna responsabilidad por el servicio al cliente. Por favor comuníquese directamente con los proveedores de contenido y servicios relevantes si tiene algún problema y solicitud de servicio con respecto a un servicio o contenido relevante.

Acceso A Canales: Los botones pueden subir o bajar al canal de conmutación. o abrir el teclado virtual y seleccionar digital para cambiar de canal.

Fuente: Pulse **SOURCE**, a continuación, pulse s/s para seleccionarla fuente deseada y pulse **OK** para confirmar.

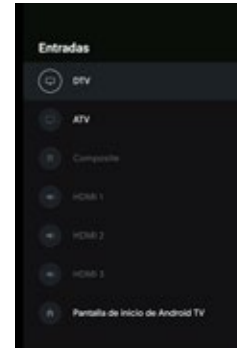





Nota: La fuente disponible puede diferir dependiendo del modelo.

Volumen: Control de volumen: pulse los botones Volumen +/- del mando a distancia o los botones correspondientes del televisor para aumentar o disminuir el volumen.

MUTE : pulse el botón Silenciar para silenciar temporalmente el sonido. Pulse este botón de nuevo o el botón Volumen + para restaurar el sonido.

Uso Del Menú De Acceso Rápido

Nota: Es posible que algunas de las funciones no estén disponibles en ciertas fuentes. Y para algunos modelos, ciertas opciones no están disponibles. En esta sección se exploran los menús y la configuración del televisor. Cada menú está esbozado y detallado para ayudarle a obtener el máximo provecho de su televisor. Para acceder al sistema de menú:

1. En el modo TV, pulse  en el mando a distancia para mostrar la lista de acceso rápido.
2. Pulse  para seleccionar el elemento deseado y, a continuación, pulse **OK** para abrir el submenú correspondiente.
3. En el submenú, utilice los botones  para hacer los ajustes, o utilice el botón  para seleccionar un elemento, utilice **OK** para entrar y operar de acuerdo con la pantalla o la guía en pantalla.
4. Pulse  para volver al menú anterior.

Pantalla y sonido

Información: Seleccione esta opción para ver la información del televisor.

Ajustes de imagen: Entra para ajustar el modo de imagen o Los ajustes avanzados.

Pantalla: Seleccione esta opción para ajustar el tamaño de la imagen.

Ajustes de sonido: Seleccione esta opción para ajustar los ajustes de sonido.

Altavoces: Para introducir la configuración del altavoz del televisor.

Ajustes HDMI: Ingrese para configurar dispositivos HDMI para un control optimizado.







Canales de escaneo: Para configurar canales analógicos o digitales.

Uso de la configuración de TV

El menú Ajustes le permite ajustar la TV con sus preferencias.

Nota: Es posible que algunas de las funciones no estén disponibles en ciertas fuentes. Y para algunos modelos, ciertas opciones no están disponibles.

En esta sección se exploran los menús y la configuración del televisor. Cada menú está esbozado y detallado para ayudarle a obtener el máximo provecho de su televisor. Para acceder al sistema de menús:

1. En el modo TV, pulse  en el mando a distancia para visualizar los ajustes del televisor.
2. Pulse  para seleccionar el elemento deseado y, a continuación, pulse **OK** para abrir el submenú correspondiente.
3. En el submenú, utilice / y **OK** botones para realizar los ajustes, o utilice  para seleccionar un elemento, utilice **OK** para entrar y operar de acuerdo con la pantalla o guía.
4. Pulse  para volver al menú anterior.

Configuración de canales

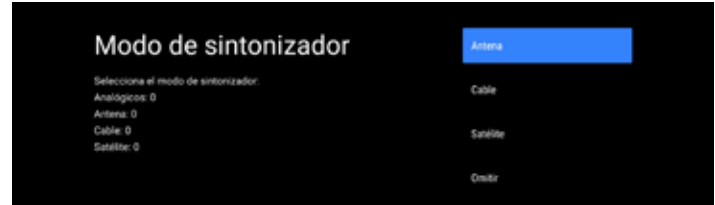

Configuración digital

- Sintonización de antena digital: Pulse **OK** para iniciar el proceso de búsqueda



automática. La búsqueda puede tardar unos minutos. Durante el proceso, puede pulsar **←** y elegir **Sí** para salir.

- Configuración de subtítulos:

(1) Configuración de subtítulos: Incluir apagado, Básico, Discapacitados auditivos.

(2) Idioma preferido principal: Pulse **OK** y que utilice el botón **▲/▼** de selección de idioma preferido principal.

(3) Idioma preferido secundario: Pulse **OK** y que utilice **▲/▼** para seleccionar el segundo idioma.

Idioma.

- Configuración de audio

(1) Descripción de audio: Incluir desactivado y activado.

(2) Descripción de audio Nivel de mezcla: Pulse **OK** y que utilice **◀/▶** para establecer el nivel de

mezcla de descripción de audio.

(3) Tipo de audio: Incluir normal, discapacitados auditivos.

(4) Idioma preferido principal: Pulse **OK** y que utilice el botón **▲/▼** para la selección de idioma preferido principal.

(5) Idioma preferido secundario: Pulse **OK** y que utilice el botón **▲/▼** para seleccionar el tipo de tipo lenguaje secundario preferido.

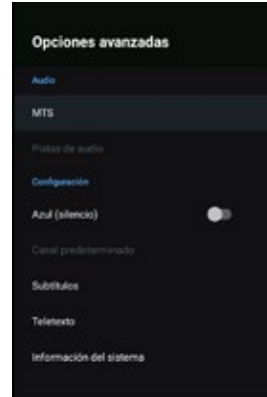

Tipo de señal

- Seleccione el tipo de fuente de señal de canal. (DTV/ATV).

Configuración analógica

- Configure su televisor para recibir la señal de transmisión.

Imagen y pantalla

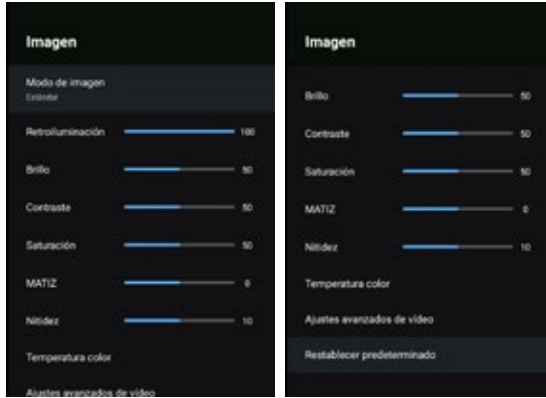

Ajuste de imagen:

- Modo de imagen: Optimizar la calidad de imagen para el contenido general. Utilice el botón ▲/▼ para el desplazamiento por los ajustes preestablecidos de imagen: Estándar, Dinámico, Película, Deporte y Personal.

- Ajustes avanzados: Accede a opciones avanzadas de mejora de imagen. Brillo: Ajusta el brillo de la imagen.

Color: Ajusta la saturación de color.

Claridad: Técnica avanzada para la mejora de la imagen.

Restablecer: Para restablecer el ajuste de la imagen.

Ajuste de la pantalla:

- Modo de pantalla: Ajuste el tamaño de la imagen. Utilice el botón ▲/▼ para desplazarse por el tamaño de la imagen: Zoom1, 4:3, 16:9, Zoom2.

- Pantalla automática: Ajusta automáticamente el tamaño de la pantalla en función de la señal. Incluir activado y desactivado.

Sonido

Ajuste de sonido: Ajuste las opciones de sonido y altavoces.

- Modo de sonido: Optimizar la calidad de sonido para el contenido general. Utilice el botón ▲/▼ para el desplazamiento a través de los ajustes preestablecidos de sonido: Deportes, Estándar, Cine, Música y Noticias.

- Surround: Reproduce un sonido envolvente realista al reproducir fuentes de audio de 5.1 canales. Incluir activado y desactivado.

- Configuración avanzada: Accede a opciones avanzadas de mejora del sonido. Colocación del televisor: Seleccione cómo se colocó TV SET. Incluye encimera y soporte de pared.

Salida de audio digital: Salida óptica para señales de audio de la salida de audio Digital.

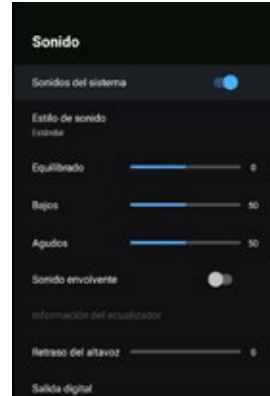

Fast Cast (descargala desde Google Play): Una aplicación que entrega rápidamente contenido móvil a la televisión, lo que permite a los usuarios entregar rápidamente contenido multimedia como fotos, videos, música y más a los terminales de televisión. Paso de lanzamiento rápido:

1. Descarga Fast Cast mobile App.
2. El móvil y la TV debe estar conectadas a la misma conexión Wi-Fi.
3. Busque el dispositivo y conecte el televisor.

Nota:

1. Esta función puede no estar disponible para algunos dispositivos móviles, y está sujeta al modelo para admitir el formato de archivos.

2. Recomendaciones de entornos de trabajo:

A: Recomendaciones de velocidad de red de área local en: 1M / S - 2M / S.

B: Se requieren archivos:MP4-AVI-FLV (sujeto a chipset soportado).

Temporizador de apagado: Las opciones incluye: Apagado,10Min,20Min,30Min, 60Min,90Min,120Min y 180Min.

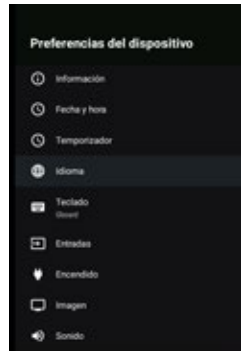

Sistema

Idioma: Utilice el botón ▲/▼ para el desplazamiento por Idioma.

Ambiente: Entra para establecer el modo Inicio o Tienda.

-Modo de inicio: Usted sería capaz de ver el standand ajustes para los modos de imagen y sonido.

-Modo de tienda: Puede disfrutar de un ajuste mejorado para los modos de imagen y sonido.

Nota: La configuración del modo de imagen no será accesible cuando seleccione El modo de tienda.

Poder (Encendido): Entra para configurar el modo de alimentación.

- Encendido por Wifi: Habilitar la activación en la configuración de WIFI.

- En espera de red: Habilite la configuración.

Tiempo de dormir: Ajuste el televisor para que se apague automáticamente.

TV inactiva en espera: Ajuste el televisor para que se apague automáticamente, después de algún tiempo sin uso. Por defecto: apagado.

Espacio disponible: Muestra el espacio disponible del televisor.

Problemas & Soluciones

1. Su tv no navega.

- Revise si su TV está conectado con la red.
- Reinicie su TV.
- Consulte con su proveedor de internet para confirmar si el acceso a su router esta soportado. Consulte el manual de usuario de su router, y active su función DHCP después enlazar la red a su TV.
- Asegúrese de que su TV está conectado con el router, si lo está trate de cambiar a un nuevo router y a una línea de red; use su computador para hacer pruebas. Si el problema persiste, intente consultando al centro de servicio al cliente.

2. El video no puede ser reproducido de forma uniforme.

- Los videos provenientes del disco USB pueden tener problemas de comunicación, o sus códigos de flujo pueden estar desactualizados con respecto a los formatos soportados por este.

3. Videos buscados de internet o videos en línea.

- Examine el ancho de banda de su red de internet, se recomienda 10 Mbps para videos HD y 25 Mbps para videos 4K en línea.
- Alto número de usuarios de la red pueden afectar el ancho de banda.
- Revise si en su red WIFI o cable LAN hay muchos dispositivos trabajando juntos en una misma red, viendo programas en línea o realizando descargas.
- El video no se reproduce por sí mismo, y no hay problemas de red o con su TV. Puede ser que el contenido del video es inapropiado para verse sin supervisión de adultos. Contenidos de 8 a 13 años.
- Restricción por violencia: la representación de conflictos y / o agresiones serán limitados y restringidos; pueden incluir agresión física, fantasía, o violencia super natural. Otras restricciones de contenido: pueden contener lenguaje sugestivo

o medianamente inapropiado. Puede también contener breves escenas de desnudos.

4. Cuando se conectan al TV dos discos duros móviles simultáneamente, en muchas ocasiones no son reconocidos.

- Los discos duros móviles consumen mucha energía lo que genera cortes de electricidad en ellos mismos. Se recomienda insertar solamente un disco duro a la vez, usar un disco móvil de bajo consumo.

5. No hay imagen, sonido normal.

- En el Menú-> Imagen del producto ajuste el nivel de brillo y contraste, pueden estar apagados o al máximo lo que genera la imagen negra.
- Verifique la conexión de los cables y que no se encuentren en mal estado, esto puede generar fallas.
- Puede ser una falla de la fuente de señal, verifique su correcta operación.

6. Imagen normal, sin sonido.

- Pulse la tecla VOL+ para aumentar el volumen.
- El volumen esta silenciado, presione la tecla de MUTE para reestablecer el sonido.
- Cambie el sistema de sonido
- Errores de transmisión de señal puede estar sucediendo.

7. No hay imagen ni sonido.

- Conecte otro aparato eléctrico a la toma para asegurarse de que está trabajando correctamente.
- El enchufe de alimentación está haciendo mal contacto con el enchufe.
- Revise la fuente de señal.

Solución de problemas

8. No hay color.

- Cambie el sistema de color.
- Ajustar el nivel de saturación.
- Pruebe con otro canal.

9. Líneas u ondas desordenadas en la imagen.

- Esta falla es generada por interferencias locales tales como equipos inalámbricos cercanos, vibraciones y/o electrodomésticos con motores encendidos y conectados a la misma red eléctrica, verifique que una de estas no esté afectando el producto.
- Gradué la antena externa de tal modo que minimice las interferencias mencionadas antes.

10. Puntos blancos e interferencia.

- Si la antena se encuentra en zonas periféricas de una señal de televisión donde la señal es débil, la imagen puede ser acompañada por puntos. Cuando la señal es extremadamente débil, puede ser necesario instalar una antena especial para mejorar la recepción.
- Ajuste la posición y orientación de la antena interior/externor.
- Revise la conexión de la antena.
- Sintonice el canal.
- Pruebe con otro canal. Un error en la transmisión de señal puede estar sucediendo.

11. Los videos guardados en el disco duro móvil se reproducen sin sonido.

- El formato de audio de los videos guardados en el disco duro no es soportado por el reproductor del TV.

- Verifique la ficha técnica del producto y guarde los archivos de acuerdo al formato soportado.

12. Algunos videos fallan al reproducir.

- Los formatos de los videos no pueden ser soportados por el TV, especialmente videos tomados por ciertos tipos de cámaras, generalmente con formatos de protocolos privados que no son compatibles con su TV.
- Verifique la ficha técnica del producto y guarde los archivos de acuerdo al formato soportado.

13. Algunos videos se detienen a la mitad de la reproducción.

- Los videos pueden tener errores cuando han sido copiados o comprimidos, por tal motivo se pausarán o se detendrán cuando estén siendo reproducidos.

14. ¿Qué debo tener en cuenta cuando actualizo el software?.

- No cortar el suministro de electricidad.
- No operar ninguna función del control remoto.
- Tener paciencia, ya que el proceso de actualización lleva un largo tiempo.

15. No hay ningún cambio en la interfaz del TV después de actualizar el Software.

- La actualización del software bajo algunas condiciones solo mejora el rendimiento del sistema del TV y no acondiciona nuevas funciones o cambia la interfaz de este.

- 16. ¿Qué debo tener en cuenta cuando estoy actualizando el Software y hay un corte repentino de energía?.

- Si está actualizando el Software vía USB de su TV, reinicie su TV y continúe con la actualización del software. Para actualizaciones por Red, reinicie también el TV y revise si está trabajando correctamente.

- 17. El dispositivo USB ha sido insertado en el TV previamente, pero me dice que no hay

Solución de problemas

dispositivo USB y los detecta cuando ingreso a la función de multimedia, ¿Por qué?.

- Se pueden presentar errores, daños o fallas eléctricas en el dispositivo, por lo que se sugiere formatearlo en FAT32; de ser un disco duro conectarlo a una fuente externa AC/DC cuando este conectado al TV debido a su alto consumo.

18. El control remoto no funciona.

- Cambie las baterías.
- Las baterías no están instaladas correctamente.
- El cable de alimentación no está conectado.
- Verifique que el sensor receptor del TV no esté obstruido por ningún elemento.

19. Netflix no funciona / está lento.

- Tenga en cuenta que la suscripción a Netflix no se incluye con la compra del televisor y para disfrutar de esta aplicación, la suscripción deberá ser adquirida directamente con el proveedor de contenido. La aplicación contenida en el televisor solo facilita la proyección del contenido adquirida con la suscripción.
- Verificar que la hora y fecha se encuentre actualizada, y la zona horaria se encuentre en GMT -5:00.
- Configure el protocolo de seguridad de su red de internet en "WPA2/PSK".
- Verifique la solución número 3.

20. Youtube no funciona.

- Verificar que la hora y fecha se encuentre actualizada, y la zona horaria se encuentre en GMT -5:00.
- Configure el protocolo de seguridad de su red de internet en "WPA2/PSK".
- Verifique la solución número 3.

21. Conexión Bluetooth / Emisor.

- **INFORMACIÓN:** La función Bluetooth del televisor solo es compatible con dispositivos de audio. Para el envío de archivos como música, fotos y videos desde Smartphone al televisor, Descargue la aplicación FAST-CAST desde su Smartphone (Para activar esta función, debe estar conectado los dispositivos tv y el Smartphone a la misma red WiFi para su correcto funcionamiento.

- **Nota:** La reproducción de sonido por Bluetooth puede presentar retrasos con la imagen según la versión Bluetooth de su dispositivo de audio.

22. No hay reproducción de video 4K, desde dispositivos.

- Verifique los ajustes de imagen del reproductor de video o consola de videojuegos.
- Verifique el modo HDMI EDID en el menú de ajustes del TV.

-Para ingresar a este modo, siga la siguiente ruta en el menú: Presione la tecla  / AJUSTES / Preferencias de Dispositivo / Entradas / Versión EDID HDMI / Seleccione la versión EDID 2.0, este modo solo se puede activar en las fuentes de HDMI.

23. Reproducción de contenido HDR.

- El TV detecta automáticamente el contenido HDR, cuando se conectan dispositivos compatibles por los puertos HDMI.
- El TV soporta contenido con HDR por el puerto USB o aplicaciones licenciadas.

El panel LCD de su nuevo TV CHALLENGER tiene un alto número de pixeles de colores. Aunque este producto cuenta con un 99.999% de pixeles efectivos o más, en ocasiones pueden aparecer de manera constante en la pantalla puntos negros o brillantes (rojos, verdes o azules). Esta es una característica estructural de la pantalla (dentro de los estándares comunes de la industria) y no afectara el rendimiento ni la confiabilidad de su TV.

Tenga en cuenta que la suscripción a Netflix no se incluye con la compra del televisor y para disfrutar de esta aplicación, la suscripción deberá ser adquirida directamente con el proveedor de contenido. La aplicación contenida en el televisor solo facilita la proyección del contenido adquirido con la suscripción.

Preguntas más frecuentes

Atención:

Es posible que no se reconozca algún dispositivo de almacenamiento móvil no estándar. Cambie para utilizar el dispositivo estándar.

Nota: Para los archivos de codificación, Hay muchos tipos de método de codificación no estándar, por lo que este sistema no admite todos los formatos de codificación.

Preguntas frecuentes:

1. En las siguientes condiciones, este sistema no puede decodificar el archivo y el archivo no se puede reproducir normalmente:
 - Los parámetros del archivo, tales como el píxel de la imagen, la velocidad de código del archivo de audio y vídeo, la frecuencia de muestreo del archivo de audio, exceden el límite del sistema;
 - El formato del archivo no coincide o el archivo está dañado.
2. Enchufen caliente: No se desconecte cuando el sistema esté leyendo o transmitiendo datos, evite dañar el sistema o el dispositivo.
3. Preste atención a la fuente de alimentación del dispositivo cuando esté utilizando un disco duro móvil o una cámara digital. Si la fuente de alimentación es deficiente o no es estable, puede encontrar problemas durante el funcionamiento o no puede funcionar en absoluto. En este caso, por favor reinicie los dispositivos.
4. El sistema es compatible con dispositivos USB1.1 y USB2.0 estándar, como discos USB estándar, reproductores MP3, players, discos duros móviles, etc.
5. Para obtener una mejor calidad de audio y vídeo, sugiere utilizar el dispositivo externo que está de acuerdo con el estándar USB2.0.
6. Al reproducir el vídeo con una alta relación de compresión, estos fenómenos, como el congelamiento entre imágenes y la respuesta de tiempo largo del menú, son normales.
7. Para algunos dispositivos USB con fuente de alimentación, como disco duro de

gran tamaño, MP4, etc., sugiere usarlo con energía externa para evitar la escasez de energía eléctrica.

Multimedia

Conecte un dispositivo USB a una toma USB, la pantalla mostrará el nombre del archivo USB y luego presione OK para ingresar. Si no hay ningún dispositivo USB conectado, no se mostrará la interfaz USB.

Al reproducir funciones multimedia, presione OK para pausar y reproducir, y presione el botón Configuración en el control remoto para abrir la lista de control de reproducción.

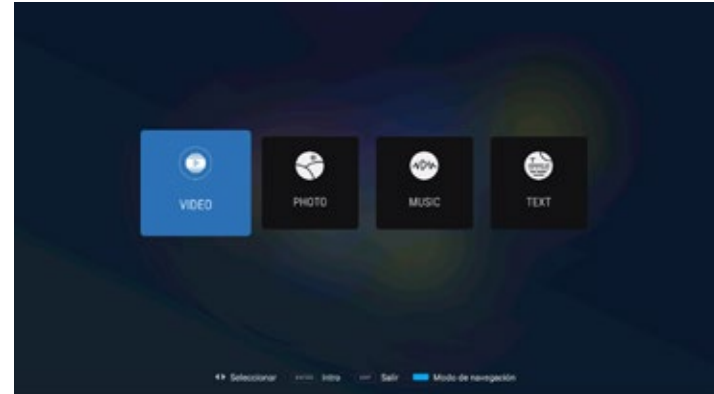

Video:

1. Seleccione el icono Vídeo y, a continuación, pulse el botón OK para ver el archivo de película.

Preguntas más frecuentes

2. Pulse el botón arriba, abajo, izquierda o derecha para seleccionar el archivo deseado y pulse OK para reproducir.

3. Mientras reproduce un vídeo, pulse la tecla OK del mando a distancia para mostrar la consola de reproducción. Para la consola Play, pulse ok tecla de control remoto para reproducir y pausar el archivo de vídeo. Tecla izquierda del mando a distancia a Retroceso rápido. Tecla derecha del mando a distancia para avanzar rápido.

4. Utilice la tecla ≡ para ver más opción: Escala de fotos, modo de bucle, subtítulo, pista de audio, información, configuración.

5. Pulse la tecla Retorno del mando a distancia para Detener la reproducción y Pulse Retorno para salir.

Foto:

1. Seleccione el icono Imagen y, a continuación, pulse el botón OK para ver la imagen.

2. Pulse el botón arriba, abajo, dirección izquierda o derecha para seleccionar el archivo de imagen deseado y pulse OK para mostrar.

3. Mientras muestra la imagen, pulse OK para mostrar la consola de reproducción.

4. Utilice la tecla OK para ver más opciones: Rotación izquierda, Rotación derecha, Reproducción manual, Información, Modo de reproducción, BGM: activado o desactivado.

Música:

1. Seleccione el icono Música y, a continuación, pulse el botón OK para escuchar Música.

2. Pulse el botón arriba, abajo, izquierda o derecha para seleccionar el archivo deseado y pulse OK para reproducir.

3. La consola Play incluye Anterior, Reproducir/Pausa, Retroceso rápido/Avance

rápido, Siguiente. Pulse la tecla ≡ para ver PlayList.

4. Pulse la tecla Retorno del mando a distancia para Detener la reproducción.

Disco:

1. Seleccione el icono Disco y, a continuación, pulse el botón OK para elegir la carpeta.

2. Pulse el botón arriba, abajo, izquierda o derecha para seleccionar el archivo deseado y pulse OK para reproducir.

3. Pulse la tecla Retorno del mando a distancia para Detener la reproducción.

Instalación base

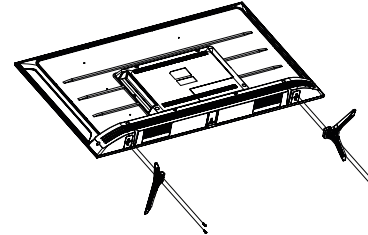

- Para fijar la base de soporte doble en la unidad mediante tornillos, se completa la instalación.
- Nota: Las ilustraciones a continuación se proporcionan solo como referencia y pueden diferir de la apariencia real del producto.

Especificaciones técnicas

MODELO	UHD 58LO70 BT T2
Lenguaje OSD	Español, Inglés
Pantalla	58" (146cm)
Sistema de television	DVB-T2
Suministro de energía	110V-240V AC 50/60hz
Consumo de energía encendido	155w
Consumo de energía apagado	≤ 0,5w
Resolución de pantalla	3840 x 2160@60Hz
Entrada video HDMI	720p/1080p/2160p
Potencia Audio	2x8W
Medidas con base	Largo 128,5 x Alto 80,5 x Ancho 35,1 cm
Medidas sin base	Largo 128,5 x Alto 75 x Ancho 8,62 cm
Peso Neto	12,8 Kg
Peso Bruto	16,5 Kg
Música	MP3, MKV, AVI, AC3
Imagen	JPG/PNG/BMP
Video	MPEG2, MPEG4, WMV,FLV, H.264
Bluetooth	Con Bluetooth

MODOS DE VIDEO		
MODO	RESOLUCIÓN	FRECUENCIA
SD	720 X 480i/p	50 Hz
	720 X 576i/p	60 Hz
HD	1289 X 720p	50 Hz
		60 Hz
FHD	1920 x 1080 i/p	50 Hz
		60 Hz
UHD	3840 x 2160 p	24 Hz
		25 Hz
		30 Hz
		50 Hz
		60 Hz

Nota: en el Modo UHD (4K), la frecuencia de actualización de 50 Hz y 60 Hz es efectivo solo con la versión 2.0 de HDMI.

CHALLENGER

Servicio Técnico

Directo

Bogotá (601)425 6240

Línea única nacional 01-8000-111966

WhatsApp  **321 803 3632**



Oportunidad
en el servicio



Efectividad
en el servicio



Atención
y asesoría



Cobertura
nacional



Técnicos
certificados
y calificados



Repuestos
originales

Únete a nuestras redes sociales



@ChallengerEnCasa



@challengersas



@challenger-s-a-s

Vístanos

www.challenger.com.co